

СХЕМА МОНТАЖА Евролос ПРО 15

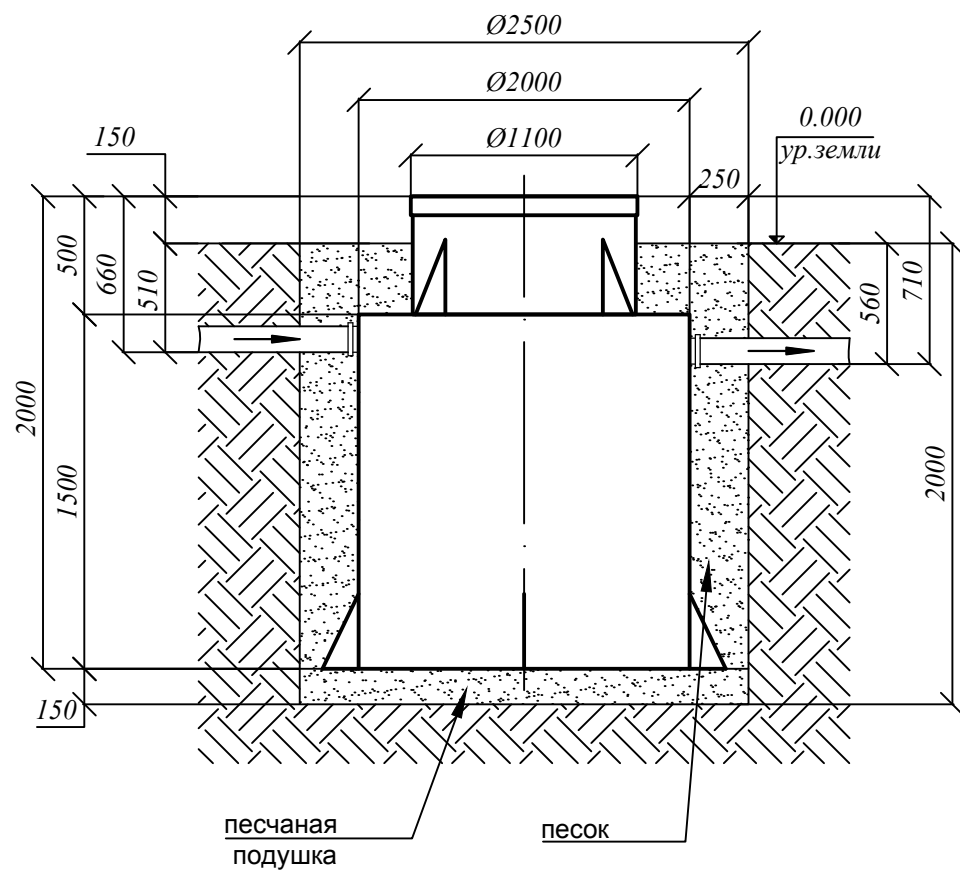

Порядок проведения монтажных работ:

1. Отрывка котлована $\varnothing 2,5$ м. $h=2,0$ м.
2. Засыпка и уплотнение песчаной подушки толщиной 150 мм
3. Установка изделия на песчаную подушку
4. Обратная засыпка пазух котлована песком, с одновременной заливкой водой внутрь изделия.
5. Подключение к электросети
6. Пуско-наладка таймера и запуск изделия в эксплуатацию

При монтаже:

1. Расход песка $4,3$ м³
2. Расход воды $4,0$ м³
3. Объем котлована $9,8$ м³

